

H64

INSTALLATIEVOORSCHRIFTEN & GEBRUIKERSHANDLEIDING

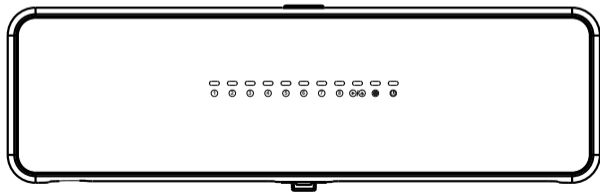

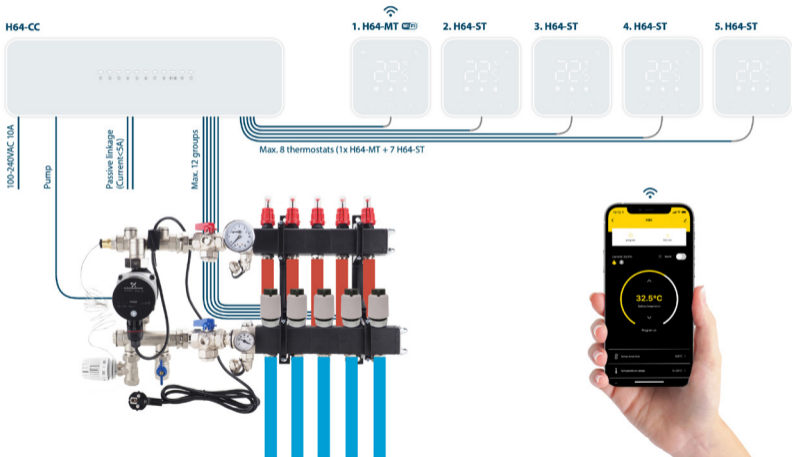

Introductie	03
Montage en installatie regelunit H64CC	04
Aansluitschema.....	07
Montage thermostaten H64MT/ H64ST	08
Systeemtest	10
Toelichting van de symbolen.....	11
Geavanceerde instellingen	15
Standaard programma	16
Technische gegevens.....	16
App installeren en registreren	18
Thermostaten toevoegen in de App	20
Uitleg symbolen en Programmeren	24
Spraakassistenten	26

Introductie

Om te garanderen dat uw product optimaal werkt zijn er enkele aandachtspunten, deze zijn beschreven in deze installatievoorschriften. Alleen bij juiste montage kunnen wij u de volledige garantie geven. Lees voor montage deze voorschriften goed door en zorg voor het juiste gereedschap en materialen.

De H64 is een bedraad regelsysteem met WiFi functionaliteit voor vloerverwarmings-systemen op waterbasis. De stijlvolle H64-MT thermostaat met WiFi functionaliteit is een programmeerbare thermostaat die ontworpen is om watergedragen vloerverwarmings-systemen te regelen. Een App is beschikbaar in de Apple App Store en op Google Play. Binnen de App kunt u instellingen programmeren en aanpassen. Om verschillende kamers (groepen) te bedienen kunnen eenvoudig extra H64-ST (slave) thermostaten worden toegevoegd.

Belangrijkste kenmerken:

- Tot 8 thermostaten (1 master, 7 slave)
- Tot 48 groepen/actuators (230VA) / max 4 actuators per poort (1-4 dubbel en 5-8 enkel)
- Functie voor verwarmen en koelen
- 2-draads voeding en communicatie tussen regelunit en thermostaten
- WiFi-gestuurd
- Compatibel met Tuya Smart home-systemen
- App voor IOS en Android
- Werkt met Amazon Alexa & Google Assistant
- Eenvoudige installatie
- Minimalistisch ontwerp

Montage & installatie H64-CC Regelunit

1. Locatie bepalen

Bepaal de positie van de regelunit nabij de verdeler en een geaard stroompunt (100-240VAC/10A).

U dient de elektrische installatie uit te laten voeren door een erkend installateur volgens de lokaal geldende normen.

2. Openen van de regelunit

Verwijder de achterplaat door een kleine schroevendraaier in de sleuf aan de onderzijde te steken. Met een hefboom beweging komt deze los.

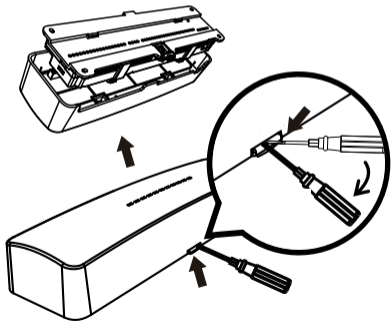

Montage & installatie H64-CC Regelunit

3. Bevestigen

Gebruik de achterplaat om de positie van de boorgaten te markeren. Boor de gaten met een boor van 6mm, plaats de pluggen en zet de achterplaat vast met de meegeleverde schroeven.

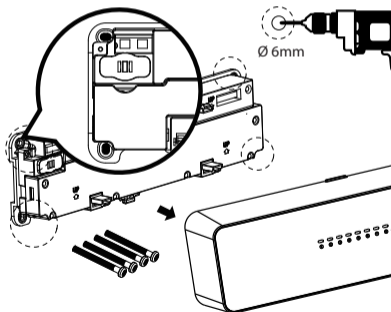

4. Afdekplaat verwijderen

Druk op de spelingen aan de zijkant om de afdekplaat te verwijderen. Na het aansluiten van de kabels, bevestigt u de afdekplaat en plaatst u de voorste behuizing.

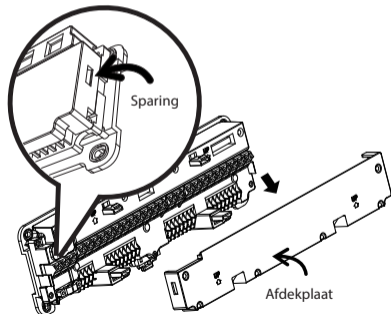

Montage & installatie H64-CC Regelunit

5. Aansluitschema

Aansluiting thermostaten W1-W8: Aansluiting thermostaten (Masterthermostaat altijd op W1).

Aansluiting Actatoren (230VA) R1-R8: R1 = W1, R2 = W2 etc....

Groep R1-R4: Zijn dubbel uitgevoerd en daar kunnen 8 actuatoren (4 per ingang) aangesloten worden.

Groep R5- R8: Maximaal 4 actuatoren per ingang.

Totaal: R1-R4 (4x8) en R5-R8 (4x4) = 48 actuatoren.

LET OP: De totale stroomsterkte mag nooit meer dan 5 Ampère bedragen.

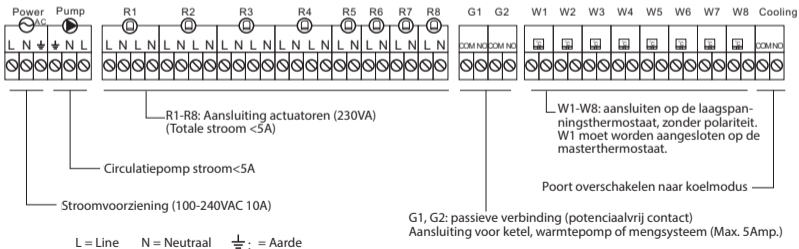

Montage van de thermostaat

Om de kwaliteit van de internetverbinding te garanderen, moet de masterthermostaat worden geïnstalleerd in een ruimte met een goede WiFi ontvangst.

Let erop dat u de masterthermostaat van de slavethermostaat onderscheidt. De masterthermostaat wordt bij de regelunit geleverd en heet H64-MT WiFi.

1. Trek aan de achterplaat om de thermostaat te openen (magnetisch).

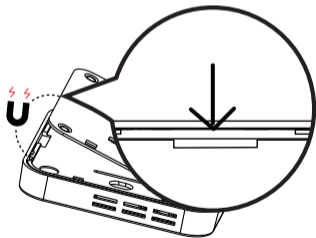

2. Bedrading (Aanbevolen 0,75-1,5 mm)

Aansluiten
NTC10K

Stroomvoorziening
Regelunit: 12V

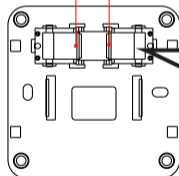

Aansluiting
terminal

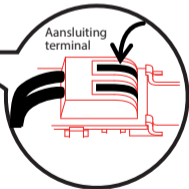

Steek de kabels in de sleuven

Montage van de thermostaat

3. Zet de achterplaat vast met schroeven.

4. Plaats de thermostaat

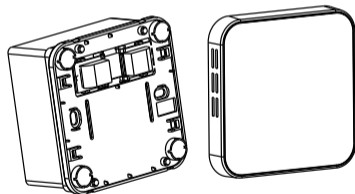
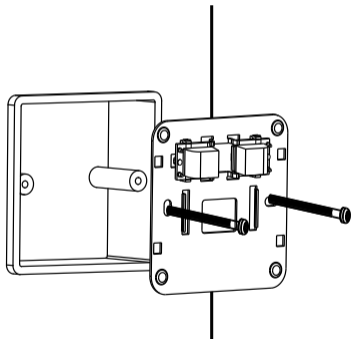

Nadat alles is aangesloten, controleert u of de masterthermostaat correct is aangesloten en vervolgens één voor één de slavethermostaten.

Display uit?

Er is geen stroomtoevoer. Controleer of de bedrading tussen thermostaat en regelunit correct is aangesloten.

Display geeft "FX" aan

De master en slave thermostaten zijn verwisseld, zoek de thermostaat die "FX" aangeeft in andere ruimtes en veplaats deze naar aansluiting W1 (X staat voor nummers 2-8)

Als u tijdens de installatie vaststelt dat de aansluiting van de thermostaat niet overeenkomt met de juiste ruimte, drukt u bij het inschakelen kort op de + en - toets van de thermostaat om de aansluiting te identificeren ("02" komt overeen met "W2", etc....) vervolgens kunt u indien gewenst de thermostaataansluiting in de regelunit eenvoudig wisselen naar de juiste positie.

Toelichting van de symbolen

Status indicatie:

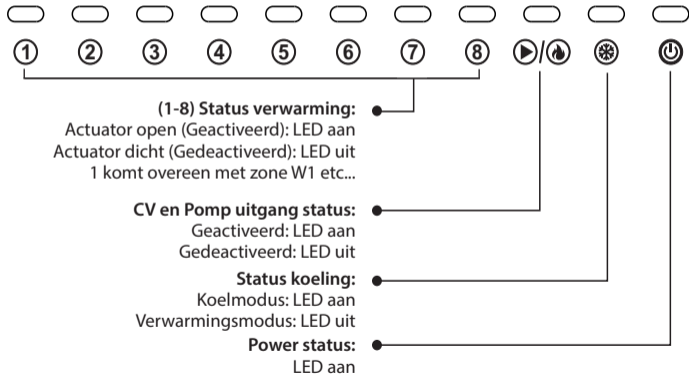

Toelichting van de symbolen

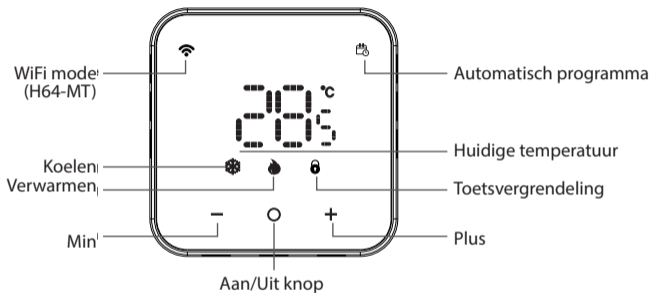

+ – Temperatuur hoger of lager instellen

○ Druk kort om de thermostaat in te schakelen. Uitschakelen: 5 seconden ingedrukt houden.

Toetsvergrendeling:

- 🔒 Activeren: Druk 5 sec. op "+" en "-" (hangslot pictogram aan)
- Deactiveren: Druk 5 sec. op "+" en "-" (hangslot pictogram uit)

Toelichting van de symbolen

Handmatig of automatisch programma:

Om tussen de twee modi te schakelen drukt u kort op "O" terwijl het apparaat is ingeschakeld. Symbool brandt bij automatisch programma en staat uit als handmatig is geselecteerd.

Koelsymbool:

Blauw licht: Systeem is aan het koelen.
Wit licht: Ruimte is op temperatuur.
Druk op de "+" of "-" toets om de temperatuur te wijzigen.

Verwarmingssymbool:

Rood licht: Systeem is aan het verwarmen.
Wit licht: Ruimte is op temperatuur.
Druk op de "+" of "-" toets om de temperatuur te wijzigen.

WiFi-modus:

Druk gedurende 5 seconden tegelijkertijd op "+" en "O".
WiFi-symbool knippert: Klaar om verbinding te maken.
WiFi-symbool Aan: Verbinding geslaagd.

Vorstbeveiliging:

De thermostaat schakelt in wanneer de temperatuur lager is dan 5°C en schakelt uit wanneer deze 8°C bereikt. Hij wordt alleen geactiveerd in de verwarmingsmodus.

Pomp/ Actuatorbeveiliging:

Pomp en Actuatoren worden iedere week gedurende 5 minuten ingeschakeld om te voorkomen dat deze vast komen te zitten.

Foutcodes:

Code	Betekenis
E1	Ruimtesensor defect
E2	Vloersensor defect
E3	Communicatiefout regelunit en thermostaat
E4	Vloertemperatuur is hoger dan de limiet

Geavanceerde instellingen (TIP: dit kan eenvoudig via de App)

Om het geavanceerde menu te activeren: Schakel de thermostaat uit (5 sec. "O" ingedrukt houden).





1. de "+" en "-" knoppen 3 seconden ingedrukt houden (Display geeft "i" aan).
2. Druk op "+" of "-" om een de optie (1 - 10) te kiezen
3. Druk kort op "O" om te selecteren en daarna "+" of "-" om de parameter aan te passen.
4. Druk kort op "O" om de optie af te sluiten (Volg weer vanaf punt 2 om andere opties aan te passen).
5. Opslaan: Houd "O" ingedrukt om alle instellingen op te slaan en het apparaat weer uit te schakelen.

Optie	Functie	Parameters	Standaard
1	Temperatuur kalibratie	-6°C ~ +6°C	0°C
2	Instelling maximale temperatuur	25~50°C	35°C
3	Instelling minimale temperatuur	5~20°C	10°C
4	Schermlverlichting	1: Altijd aan 2: 10 seconden aan, daarna 50% gedimd. 3: 10 seconden aan, daarna display uit en "O" 50% gedimd.	2
5	Waterbestendigheid	Aan/Uit	Aan
6	Toetsvergengdeling toestaan	Aan/Uit	Aan
7	Sensorkeuze	S-r / r-F / S-F (Zie pagina 15)	S-r
8	Maximale vloertemperatuur	5~70°C	40°C
9	Vorstbeveiling	Aan/Uit	Aan
10	Pomp vertraging (0-3 minuten) (Alleen master thermostaat)	1-3: 1, 2 of 3 minuten vertraging voor pomp en ketel. 0: Geen vertraging voor pomp en ketel.	3







Fabrieksinstellingen: Druk lang op "+" en "-" tegelijk, "OF" moet 3 keer knipperen.

Standaard programmering (Aan te passen in de App)

Koelmodus

											
Ochtend		Verlaten van huis		Terug naar huis		Verlaten van huis		Terug naar huis		Nacht	
6:00	25°C	8:00	28°C	11:00	25°C	14:00	28°C	18:00	25°C	22:00	28°C

Verwarmingsmodus

											
Ochtend		Verlaten van huis		Terug naar huis		Verlaten van huis		Terug naar huis		Nacht	
6:00	20°C	8:00	16°C	11:00	20°C	14:00	16°C	18:00	20°C	22:00	16°C

Sensorkeuze:

S-r: Regeling via ruimtesensor

De thermostaat wordt geregeld door een interne sensor en wordt weergegeven als kamertemperatuur.

r-F: Regeling via ruimtesensor met vloersensorklimiet

De thermostaat regelt op basis van de werkelijke kamertemperatuur die door de interne sensor wordt gedetecteerd en vergelijkt deze met de vloertemperatuurlimiet die door parameter 8 is ingesteld. Als de vloertemperatuur de limiet overschrijdt, stopt het systeem met werken en geeft het alarm E4. Als de vloersensor niet is aangesloten in de r-F-modus, geeft hij alarm E2.

S-F: Regeling via vloersensor

De thermostaat regelt via een externe sensor en geeft de kamertemperatuur weer.

Technische gegevens: H64-CC Regelunit

Bedrading H64-CC regelunit

- Stroomvoorziening: 100-240VAC 50 / 60Hz (Maximale stroom 10A)
- Opslagtemperatuur en vochtigheid: -10 ~ 60°C, 0 ~ 90% RH (niet-condenserend)
- Temperatuur werkomgeving en vochtigheid: 0 ~ 50°C, 0 ~ 80% RH (niet-condenserend)
- Kleur: Wit
- Afmetingen: 298 X 88 X 64mm
- IP-klasse: IP 40

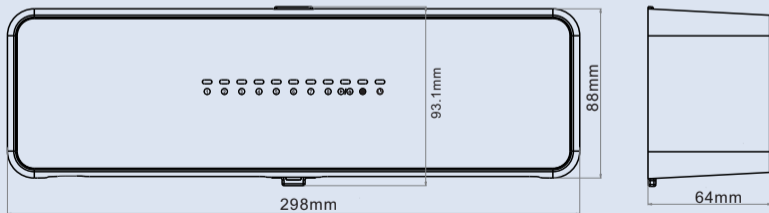

Technische gegevens: H64-MT WiFi (Master) en H64-ST (Slave)

- Stroomvoorziening en signaalingang: DC12 ~ 18V (Geen polariteit).
- Max. stroomtoevoer naar Thermostaat: 100mA
- Opslag temperatuur en vochtigheid: -10 ~ 60°C, 0 ~ 90% RH (Geen condensatie)
- Omgevingstemperatuur en -vochtigheid: 0 ~ 50°C, 0 ~ 80% RH (niet-condenserend)
- Temperatuurweergave bereik: 0 ~ 50°C (32 ~ 122°F)
- Weergave nauwkeurigheid: 0,1°C
- Kleur: Wit
- Afmetingen: 86x86x12mm
- Beschermingsniveau: IP21

H64-MT:

- WiFi kanaal: 2,4GHz
- WiFi transmissie afstand: 60M in een open ruimte

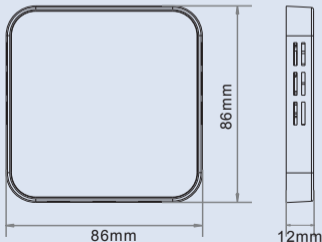

App installeren en registreren

Zoek in de App store naar **Heat-Link** of Scan de onderstaande QR code:



PS: U kunt dit systeem ook op een andere al geregistreerde Tuya App gebruiken.

LET OP: Dit systeem werkt alleen op een **2,4 Ghz** frequentie. Mocht uw modem op 5 Ghz staan dan dient u eerst een extra 2,4 Ghz kanaal aan te maken.

Na de installatie logt u in met een bestaand account of maakt u een nieuw account.

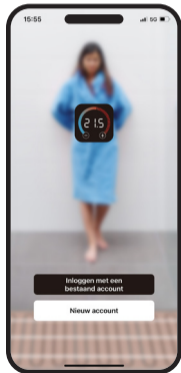

Selecteer uw land en vul uw e-mailadres in. Klik vervolgens op "verificatiecode ophalen"

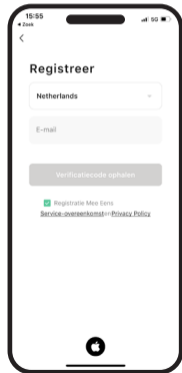

App installeren en registreren

Check uw e-mail (incl. spam) en vul vervolgens de code in.

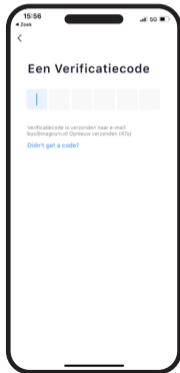

Daarna kunt u een wachtwoord instellen



Voor een goede werking van het systeem: Sta "locatiegegevens" toe en zet "Meldingen" aan.



Thermostaat toevoegen

Zorg dat alle thermostaten aangesloten zijn. Druk op “+” om een thermostaat toe te voegen.

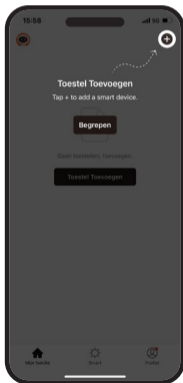

Klik op “WiFi Thermostat”

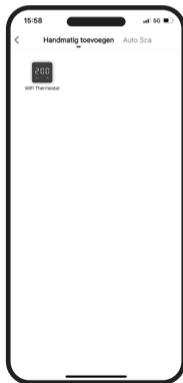

Voer uw WiFi netwerk en wachtwoord in en druk op “volgende”.

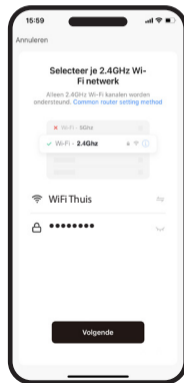

Thermostaat toevoegen

Knippert het WiFi symbool bij de thermostaat snel? Vink “ja” aan en druk op “volgende”.



Wacht totdat de Hub verbinding heeft gemaakt. Dit duurt maximaal 2 minuten

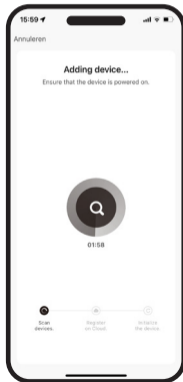

Zodra hij is toegevoegd kunt u voor het systeem een andere naam invoeren (bv: Thuis)



Thermostaat toevoegen

Druk op
"Subapparaat toevoegen".

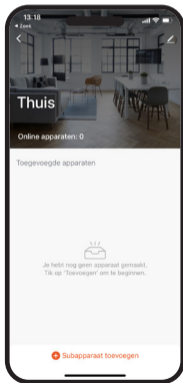

Druk op
"LED knippert al".

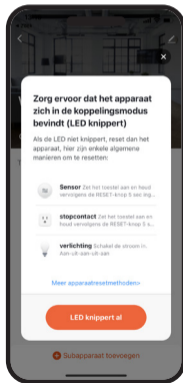

1ste thermostaat (Master) is nu toegevoegd.
Druk op "Doorgaan"

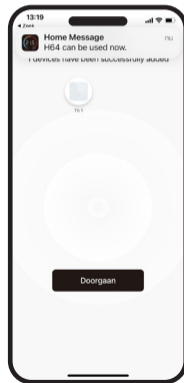

Thermostaat toevoegen

2de thermostaat (Slave) is nu toegevoegd.
Druk op "Doorgaan".



Alle thermostaten zijn toegevoegd? Wijzig eventueel de namen en druk op "Doorgaan".

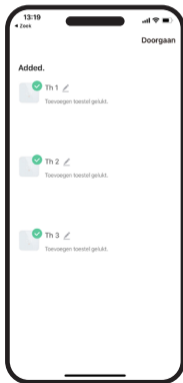

In het Home scherm ziet u nu alle thermostaten/ruimtes in 1 overzicht.

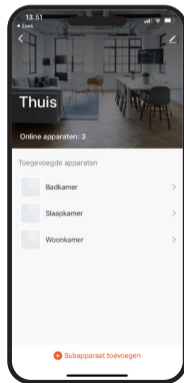

Uitleg van de symbolen App

The image shows a smartphone screen displaying the 'Woonkamer' app interface. The interface includes a current temperature of 17.7°C, a target temperature of 20.5°C, and a 'Program on' button. A 'Switch off' button is at the bottom. A settings menu is shown on the right, listing options like 'temp correction', 'temperature range', 'child lock', and 'anti water scale'.

Programmeren

Huidige temperatuur

Geel: In verwarmingsmodus
Rood: Aan het verwarmen

Geel: In koelmodus
Blauw: Aan het koelen

Gevraagde temperatuur

Geselecteerd programma

Schuif om aan of uit te zetten

Instellingen wijzigen

temp correction	-0.5°C
temperature range	16.0-28.5°C
child lock	OFF
anti water scale	ON

Energiebesparingsmodus activeren als u tijdelijk afwezig bent (het pictogram wordt groen). Temperatuur zal in de verwarmingsstand op 16°C en in koelstand op 28°C blijven.

Temperatuur wijzigen:
Via de schijf of druk op de pijltjes

Programmeren

Druk op "7 days" en selecteer de dagen waar u hetzelfde programma wilt instellen.

Kies vervolgens eerst een schakelmoment en stel daarvan de starttijd en temperatuur in.

Herhaal dit tot alle schakelmomenten ingevoerd zijn en druk op "Submit revision"

Selecteer begintijd en gewenste temperatuur.

Koelen of verwarmen

Selecteer een periode om in te stellen.

Bevestigen.

Time	Temperature
06:00	21.0°C
08:00	17.0°C
11:00	21.0°C
14:00	17.0°C
18:00	21.0°C
22:00	17.0°C

Spraakassistenten:

Dit systeem werkt ook met de spraakassistenten van Amazon en Google.



Om te activeren: Druk op het potloodje rechts bovenin het scherm.

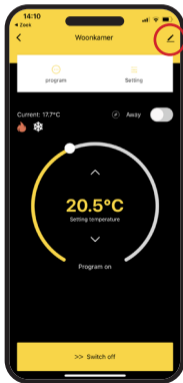

Kies het desbetreffende systeem en volg de aanwijzingen in de App.

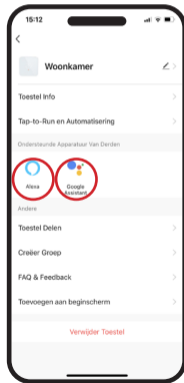

Spraakassistenten:

Als u de luidspreker aanzet, kunt u de volgende acties uitvoeren: U kunt <naam apparaat> zelf veranderen. De eenheid van temperatuurmeting van de thermostaat en de luidspreker moet dezelfde zijn.

Amazon Alexa

- Alexa, open <naam apparaat>.
- Alexa, sluit <naam apparaat>
- Alexa, zet <naam apparaat> op 16 graden.
- Alexa, wat is de temperatuur van <naam apparaat>?

Google Assistant

- Ok, google, zet <naam apparaat> aan.
- Ok, google, zet <naam apparaat> uit.
- Ok, google, zet <naam apparaat> op 16 graden.
- Ok, google, wat is de temperatuur van <naam apparaat>?

MAGNUM Heating Group B.V.

Stevinweg 8

NL - 4691 SM Tholen

info@magnumheating.nl

www.magnumheating.nl